

**Общий план застройки для проведения
демонстрационного экзамена
по компетенции «Администрирование отеля»**

Мастерская № 3 «Администрирование отеля» Front-Office, площадь 69 м²

8580

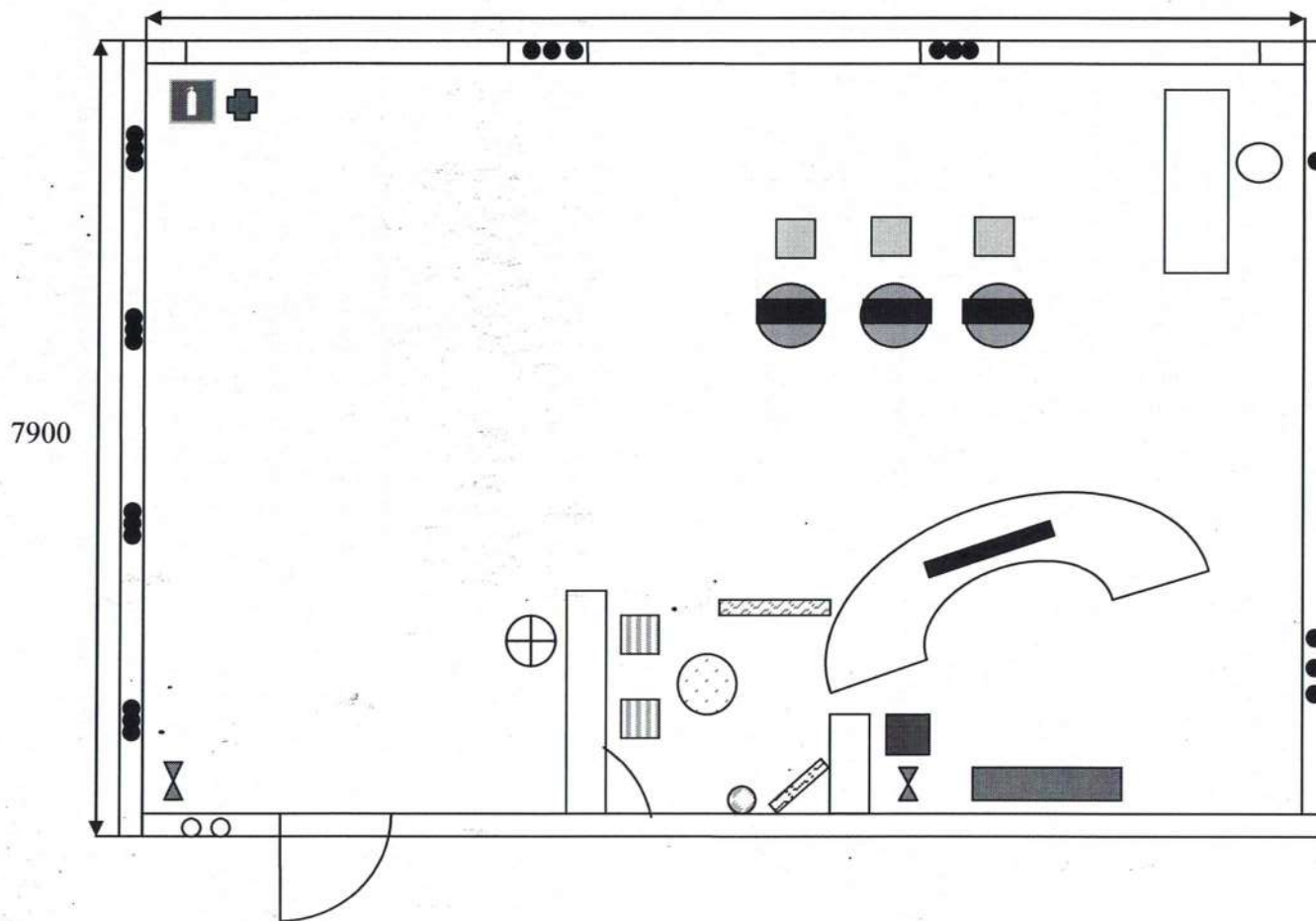

УТВЕРЖДАЮ:
 И.о. директора КОГПОБУ «Кировский
 технологический колледж»
 Л.В. Артемьева
 « 25 » _____ 2022 г.
Условные обозначения:

-  Огнетушитель
-  Выключатели
-  Розетки
-  ЖК-панель на подставке
-  Стол офисный
-  МФУ
-  Ноутбук
-  Кресло для гостиной
-  Стол письменный
-  Офисный стул
-  Компьютерный стул
-  Флипчарт
-  Аптечка
-  Мусорная корзина
-  Шкаф-стеллаж для документов
-  Стол журнальный
-  Стойка администратора
-  Торшер напольный
-  Подставка под рекламную продукцию

**Общий план застройки для проведения
демонстрационного экзамена
по компетенции «Администрирование отеля»**



УТВЕРЖДАЮ:
И.о. директора КОГПОБУ «Кировский
технологический колледж»
Л.В. Артемьева
« 25 » мая 2022 г.

План застройки конкурсной площадки Back-Office площадь 44,2 м²

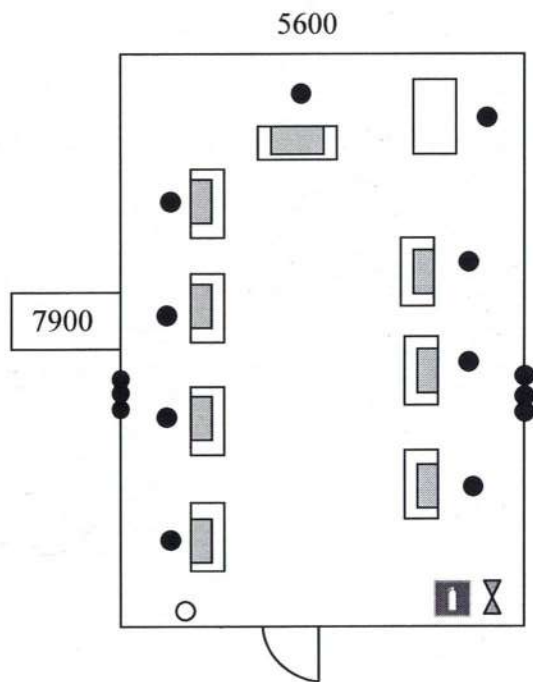

Условные обозначения:

-  Стол ученический
-  Стул
-  Мусорная корзина
-  Выключатель
-  Огнетушитель
-  Розетка
-  Ноутбук





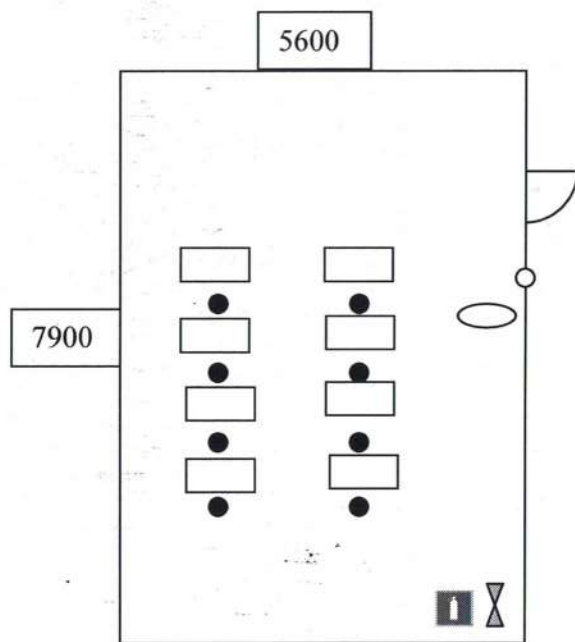

**Общий план застройки для проведения
демонстрационного экзамена
по компетенции «Администрирование отеля»**

УТВЕРЖДАЮ:
И.о. директора КОГПОБУ «Кировский
технологический колледж»
Л.В. Артемьева
« 25 » сентября 2022 г.

План застройки комнаты участников (до выполнения задания), площадь 44,2 м²



Условные обозначения:

-  Зеркало (в полный рост)
-  Стол ученический
-  Огнетушитель
-  Стул
-  Мусорная корзина
-  Выключатель

**Общий план застройки для проведения
демонстрационного экзамена
по компетенции «Администрирование отеля»**





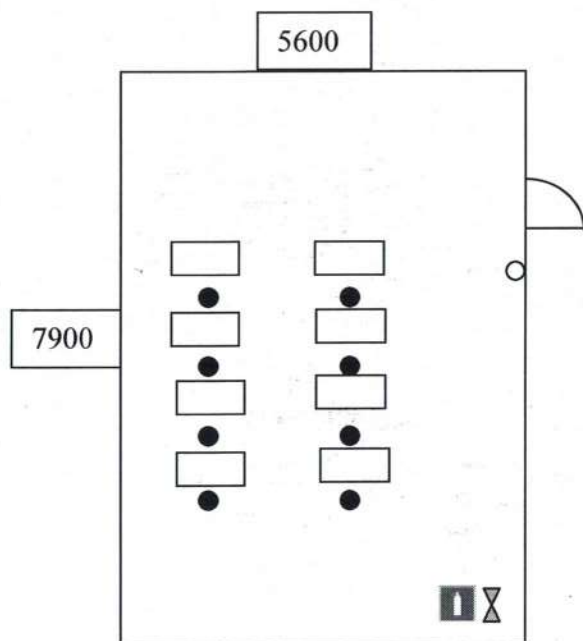

УТВЕРЖДАЮ:
И.о. директора КОГПОБУ «Кировский
технологический колледж»
Л.В. Артемьева
«25 мая» 2022 г.

План застройки комнаты участников (после выполнения задания), площадь 44,2 м²

Условные обозначения:



-  Стол ученический
-  Стул
-  Мусорная корзина
-  Выключатель
-  Огнетушитель

**Общий план застройки для проведения
демонстрационного экзамена
по компетенции «Администрирование отеля»**

УТВЕРЖДАЮ:
И.о. директора КОГПОБУ «Кировский
технологический колледж»
Л.В. Артемьева
« 25 » _____ 2022 г.

План застройки комнаты главного эксперта/экспертов, площадь 44,2 м²

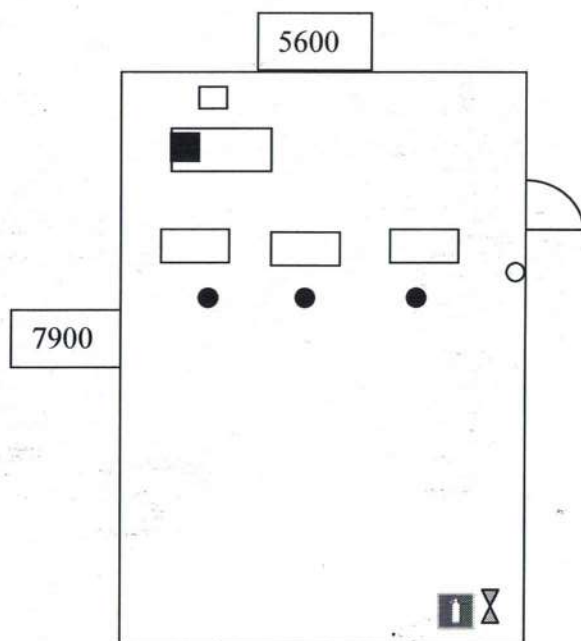

Условные обозначения:

- МФУ
- Кресло офисное
- ▭ Офисный стол
- ▭ Стол ученический
- Стул
- ▽ Мусорная корзина
- Выключатель
- I Огнетушитель